

## ÖNSÖZ

Bajaj marka motosiklet seçiminiz için sizi kutluyoruz. Bajaj kullanıcıları arasına hoş geldiniz.

Her türlü trafik koşulunda güvenli kullanım için motosikletinizi tanıyor olmanız çok büyük önem taşımaktadır. Bajaj marka motosikletinizi kullanmadan önce kullanma kılavuzunu dikkatlice okuyunuz. Burada motosikletinizi nasıl kullanacağınız, teknik özelliklerinden nasıl faydalanacağınız konusunda önemli bilgiler yer almaktadır. Ayrıca motosikletinizin güvenilirliği ve emniyetinin yanı sıra gerekli bakım bilgilerini de içermektedir. Her bölümün sonunda belirtilmiş olan uyarıların sizin ve aracınız için çok önemli hususlar olduğunu ve mutlaka uymanız gerektiğini belirtmek isteriz.

Bu kılavuzda bulunan tüm bilgiler, çizimler, fotoğraflar, teknik değerler ve spesifikasyonlar, basım tarihinde mevcut olan en yeni ürün bilgilerine dayanmaktadır. İyileştirmeler ve diğer değişiklikler nedeni ile bu kılavuzda bazı uyumsuzluklar olabilir. Bajaj, herhangi bir zamanda değişiklik hakkını saklı tutmaktadır.

Motosikletiniz ile ilgili herhangi bir sorunuz olduğunda, yetkili Bajaj servislerimiz bunları yanıtlamak ve size gerekli yardım ve desteği sunmaktan mutluluk duyacaktır.

Motosikletinizi zevkle kullanacağınızı umarak, bütün yolculuklarınızın güvenli bir şekilde geçmesini temenni ediyoruz.

**Bajaj Auto Limited**

**ÖNEMLİ****MOTOSİKLETİN RODAJ BİLGİLERİ**

Motosikletin ömrü için ilk 1.000km (600 mil) çok önemlidir. Bu esnada uygun rodaj işlemi, yeni motosikletinizden maksimum ömür ve performans elde etmenize yardımcı olacaktır.

Uygun rodaj işlemi, hareketli yüzeylerin birbirlerini yağlamalarını ve yumuşak bir şekilde kavramalarını sağlar.

Motosikletin güvenilirliği ve performansı özel bakıma ve rodaj işlemi sırasındaki kullanıma bağlıdır. Özellikle, motor parçalarının aşırı ısınmaya maruz bırakılabilecek şekilde kullanılmamaya dikkat ediniz.

Rodaj tavsiyeleri için Motor Alıştırma bölümüne bakın.

**UYARI/DİKKAT/NOT**

Lütfen bu kılavuzu dikkatlice okuyun ve talimatları yerine getiriniz. Özel bilgileri vurgulamak için (UYARI), (DİKKAT) ve (NOT) gibi kelimeler kullanılmıştır.

**UYARI**

**Kullanıcının güvenliği söz konusudur. Bu bilgilerin göz ardı edilmesi kullanıcının zarar görmesine neden olabilir.**

**DİKKAT**

**Bu talimatlar, aracın hasar görmesini önlemek için takip edilmesi gereken özel işlemleri veya önlemleri belirtir.**

**NOT**

**Bu, bakımı kolaylaştırmak veya önemli talimatları daha açık hale getirmek için özel bilgileri sunar.**

**UYARI**

**Gürültü Kontrol Sistemi (Susturucu Grubu)  
KANUNA AYKIRI BİR ŞEKİLDE GÜRÜLTÜ KONTROL SİSTEMİNİ  
DEĞİŞTİRMEK YASAKTIR.**

Araç sahiplerinin kanunen aşağıdaki maddelerin yasaklanmış olabileceğini bilmesi gerekir.

- (a) Son kullanıcıya satılmadan veya teslim edilmeden veya kullanım esnasında yeni bir araçta yer alan herhangi bir parçanın veya elemanın bakım, onarım veya yenilenme amaçlarının dışında herhangi bir kişi tarafından çıkarılması veya çalışmaz hale getirilmesi.
- (b) Aracın bu tür bir alet veya parçanın çıkarılması veya çalışmaz hale getirilmesi halinde kullanılması.

**BAKIM**

Bu motosikletin egzoz sistemi periyodik bakım gerektirmez. Motor üretici talimatlarına göre ayarlanmalı ve buji iyi durumda tutulmalıdır. Motorun, hasarlı buji ile çalıştırılması katalizörün ve gürültü kontrol sisteminin ciddi hasar görmesine neden olur.

**TÜKETİCİ BİLGİLERİ****MOTOSİKLET KULLANICILARI İÇİN GÜVENLİ SÜRÜŞ TAVSİYELRİ**

Motosiklet kullanımı oldukça eğlenceli ve heyecanlı bir spordur. Motosiklet kullanımı, kullanıcı ve yolcu güvenliği için bazı ekstra önlemlerin alınmasını da gerektirir. Bu önlemler şunlardır.

**UYARI**

- Motosikletin ilk kullanımından önce özelliklerini tanımak, güvenlik ve bakım gereksinimlerini öğrenmek için bu kullanım kılavuzunu dikkatlice okuyunuz. Sürücüyü ilgili tüm talimatları, gereksinimleri ve uyarıları gözden geçiriniz. Kullanım kılavuzunu, selenin altındaki kullanım kılavuzu muhafaza bölümünde saklayınız.
- Motosikletin ilk kullanımından önce, bütün kumandaların yerlerini bildiğinizden ve motosikletin düzgün kullanımını öğrendiğinizden emin olunuz.
- Motosikletin ilk kullanımı için, sürücünün kumandalarının çalışma şekillerini ve çalışma, kullanma özelliklerini öğrenmek üzere düz ve açık bir alanda sürüş yapınız.

**UYARI**

- Her kullanımdan önce, sürücünün günlük kontrolleri yapması gereklidir. Kontrol edilecek maddeler bu kullanma kılavuzunun SÜRÜŞ ÖNCESİ KONTROL kısmında listelenmiştir.
- Trafik kurallarına, trafik işaret ve işaretçilerini uyunuz.
- Aşırı hız yapmayınız ürünün ve durumunuzun elverdiği en uygun hızla gidiniz.
- Sürücü kask, koruyucu gözlük ve koruyucu giysiler (eldiven, deri veya kalın kumaş pantolon, uzun kollu gömlek veya ceket, çizme) giymelidir.
- Yağmurlu havada fren mesafesi normalin iki katına çıkacağından özel dikkat gösteriniz.
- Motosiklet üzerinde sadece iki kişi yolculuk yapabilir. Motosiklet, sadece üzerinde iki kişi yolculuk yapabilecek şekilde tasarlanmıştır.
- Alkol ve uyuşturucu etkisi altındaki birisinin motosikletli kullanmaması gerekir. Aksi takdirde motosiklet hasar görebilir veya kullanım özellikleri değişebilir.
- Periyodik bakım işlemleri yetkili Bajaj servisi tarafından yapılmalıdır.
- Motosikleti naklederken, taşımadan önce, yakıt deposundaki yakıtı boşaltın.
- Motosikletin yanında bulunan insanları hareketli parçalara yaklaşmamaları veya hareketli parçalara ya da motor ve egzoz sistemi gibi sıcak alanlara dokunmamaları konusunda uyarın.
- Ürün üzerinde herhangi bir değişiklik yapmayın. Değişiklikler motosikletin güvenliğini olumsuz etkileyebilir veya kullanımını yasalara aykırı hale getirebilir.

**UYARI**

Motosikletinizi akü beslemeli ateşleme sistemi ile çalıştırınız. Akü beslemeli ateşleme ile çalıştırma dışından kullanılan yöntemler elektrik sistemine zarar verebilir. Daima akü yardımıyla motosikleti çalıştırın.

**UYARI**

- Motoru kapalı alanlarda veya havalandırmanın yetersiz olduğu yerlerde çalıştırmayın. Egzoz dumanı, renksiz ve kokusuz karbon monoksit gazı içerdiği için zehirlenmelere sebep olabilir.
- Kesinlikle motosikleti, kısa süreli bile olsa çalışır durumda bırakmayın.

**UYARI**

Motosikleti kullanırken, sürücü her iki ayağını da ayak basakları üstüne koymalıdır. Aksi takdirde motosikletin kontrol yeteneği kaybolarak istenmeyen olayların yaşanmasına sebebiyet verebilir.

**UYARI**

Kullanım sırasında daima her iki elinizi gidonların üzerinde tutun. Ellerinizin gidonlardan çekilmesi motosikletin kontrolünün kaybedilmesine neden olur.

**UYARI**

Ön tekerleğin kalkmasını önlemek için daima gazı kademeli olarak açın. Bu uyarılara uymamanız, kontrolün kaybedilmesine neden olabilir.

**DİKKAT****UZUN SÜRELİ MUHAFAZA SIRASINDA**

1. Depoya yeterli miktarda yakıt veya koruyucu madde ile doldurun.
2. Aküyü motosikletten ayırın.

**DİKKAT**

Kullanırken, kontak anahtarını "OFF" (kapalı) konumuna getirmeyin.

**KASK TAKINIZ****DİKKAT**

Motosiklet güvenliği kaliteli bir kask ile başlar. Meydana gelen çoğu ciddi yaralanmalardan birisi baş yaralanmalarıdır. DAİMA uygun bir kask takın. Ayrıca uygun bir koruyucu gözlük de takmalısınız.

**SÜRÜŞ KİYAFETİ****DİKKAT**

Bol kıyafetler motosikletin kullanımını zorlaştırabilir ve tehlikeli kılabilir. Motosikleti kullanırken, kaliteli sürüş kıyafeti seçin.

**SÜRÜŞ ÖNCESİ KONTROL****UYARI**

Bu kılavuzun "SÜRÜŞ ÖNCESİ KONTROL" kısmındaki talimatları iyice okuyun. Kullanıcının ve yolcunun güvenliği için bütün güvenlik kontrollerini yapmayı unutmayın.

**MOTOSİKLETİ TANIYIN****UYARI**

Sürüş beceriniz ve mekanik bilginiz, güvenli sürüşün temelini oluşturur. Motosikleti ve kumandalarını iyice öğreninceye kadar trafiğin olmadığı bir yerde pratik yapmanızı tavsiye ederiz. Pratiğin mükemmel sürüşü gerçekleştirdiğini unutmayın.

**SINIRLARINIZI BİLİN****UYARI**

Daima motosikleti kendi beceri sınırları kapsamında sürün. Bu sınırları bilmek ve bunu aşmamak kazalardan kaçınmanıza yardım edecektir.

**KÖTÜ HAVA KOŞULLARINDA ÇOK DİKKATLİ OLUN****DİKKAT**

Kötü havalarda (özellikle yağmurlu havalarda) aşırı dikkatli olun. Yağmurlu havalarda frenleme mesafesi iki katına çıkar. Kaygan olacağından dolayı boyalı yüzeylerden, kanalizasyon kapaklarından ve yağlı görünen alanlardan uzak durun. Demir yolu geçişlerinde ve metal ızgara ve köprüler üzerinde aşırı dikkatli olun. Yolun durumu ile ilgili endişeniz varsa yavaşlayın!

**AKSESUAR MONTAJI VE EMNİYET ÖNLEMLERİ İÇİN TAVSİYELER**

Bajaj sahipleri için çok sayıda aksesuar mevcuttur. Bajaj ürünlerine takılan aksesuarlardan doğabilecek uygunsuzluk ve/veya problemlerden kullanıcı sorumludur.

İlave elektrikli aksesuarlar, mevcut elektrik sisteminin hasar görmesine neden olabilir. Aşırı yüklenmeler, motosikletin kullanımı sırasındaki elektrik gücü kaybından dolayı kablo demetinin hasar görmesine veya tehlikeli durumlara neden olabilir.

**UYARI**

Aracın yetkili olmayanlar tarafından bazı parçalarının değiştirilmesi güvenliği olumsuz yönde etkilemektedir. Mevzuatlarda belirtilen güvenlik ve trafik kurallarına uyulmalıdır. Yetkisiz kişilerce ve uygun olmayan değişiklikler nedeniyle oluşan uygunsuzluklardan üretici hiçbir şekilde sorumlu değildir.

**YÜKLEME**

Motosiklet üzerinde bir yük taşırken, yükü mümkün olduğu kadar yere ve motosiklete yakın tutun. Yanlış yüklenen bir yük, yüksek ağırlık merkezi yaratır ve bu durum çok tehlikeli olup motosikletin kullanımını zorlaştırır. “Yükün” ebadı da aerodinamiği ve motosikletin kullanımını etkileyebilir. Yükü motosikletin sol ve sağ tarafına eşit şekilde dağıtın ve güvenli bir şekilde sabitleyin.

**MAKSİMUM YÜKLEME KAPASİTELERİ**

Arka taşıyıcı : 3 kg  
Maksimum yükleme kapasitesi : 308 kg  
Maksimum yükleme kapasitesine sürücü, yolcu, yakıt, yük, ekstra takılan aksesuar dahildir.

**UYARI**

**Yukarıda belirtilen maksimum yükleme kapasitelerini geçmeyiniz. Aksi takdirde ürününüzde fazla yüklemekten dolayı oluşacak hasarlardan üretici hiçbir şekilde sorumlu değildir.**

**İÇİNDEKİLER**

0. GENEL UYARI ve TAVSİYELER	.....	I-VII
1. SERİ NUMARASININ YERİ	.....	1
2. YAKIT VE YAĞ TAVSİYELERİ		
YAKIT	.....	2
MOTOR YAĞI	.....	2
3. ANA PARÇALAR	.....	3
4. KUMANDA DÜĞMELERİ		
KONTAK	.....	4
GÖSTERGE PANELİ	.....	5
SOL KUMANDA PANELİ	.....	8
SAĞ KUMANDA PANELİ	.....	9
VİTES, MARŞ, FREN PEDALI	.....	10
YAN SEHPA	.....	11
LASTİKLER	.....	11
5. YAKIT VE YAĞ İKMALİ		
YAKIT	.....	12
MOTOR YAĞI	.....	12
ANTİFİRİZ	.....	13
6. SÜRÜŞ TAVSİYELERİ		
MOTORUN ÇALIŞTIRILMASI	.....	14
SÜRÜŞE BAŞLAMA	.....	15
DURDURMA VE PARK ETME	.....	16
EKONOMİK SÜRÜŞ VE ÇEVRE BİLGİSİ	.....	17
7. RODAJ (MOTOR ALIŞTIRMA)	.....	18
8. SÜRÜŞ ÖNCESİ KONTROL	.....	20
9. PERİYODİK BAKIM	.....	21
10. KONTROL ve BAKIM	.....	27
11. TEMİZLEME ve DEPOLAMA	.....	36
12. TEKNİK ÖZELLİKLER	.....	39

**SERİ NUMARASININ YERİ****Şase ve motor numarası**

Şase ve/veya motor seri numaraları, motosikletin tescil kaydı için kullanılır. Ayrıca yedek parça siparişi sırasında veya özel servis bilgileri hakkında yardımcı olur.

İleride yararlanmak için bu numaraları aşağıdaki boşluklara yazın.

Şase Numarası:

Motor Numarası:

Motor numarası sol şanzıman kutusu üzerine, vites değiştirme pedalının altına yazılmıştır.

Şase numarası şase direksiyon(sağ) borusu üzerine yazılmıştır.



## YAKIT VE MOTOR YAĞI TAVSİYESİ

### YAKIT

95 oktan değerli veya daha yüksek kurşunsuz benzin kullanınız.  
Kurşunsuz benzin bujinin ve egzoz parçalarının ömrünü uzatır.

### UYARI

Yakıtın dökülmesi boyalı yüzeylere zarar verebilir. Yakıt doldururken dökmemeye dikkat edin. Dökülen yakıtı hemen temizleyin.

### DİKKAT

- Yakıt doldururken, daima motoru durdurun ve kontak anahtarını " OFF " (kapalı) konumuna çevirin. Kesinlikle ateş, kıvılcım ve ısı kaynaklarının yakınında yakıt doldurmayın.
- Yakıt deposunu aşırı doldurmayın.

### MOTOR YAĞI

Motor yağı motor performansı ve ömrü için hayati önem taşımaktadır. Kaliteli yağ kullanmanız motor performansı ve ömrünü uzatacaktır.

Tavsiye edilen motor yağı özellikleri

Sınıflandırma Sistemi	Derece	Açıklama
API	SL	SL ve üzeri
SAE	20W/50	

SAE 20W50 motor yağı yoksa aşağıdaki tabloya göre alternatif bir yağ seçin.

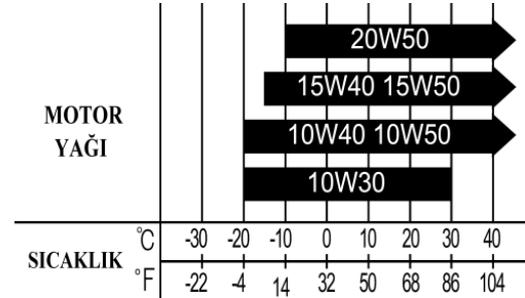

Yüksek kaliteli dört zamanlı bir motor yağının kullanılması motosikletin kullanım ömrünü uzatacaktır.

\*Putoline motor yağı kullanmanızı önermekteyiz. \*

### UYARI

- Teknik şartlara uygun olmayan yağ kullanmayın. Motor hasar görebilir.
- Yağ deposunu doldururken, depoya toz girmesine izin vermeyin.
- Dökülen yağı temizleyin.
- Doldurma kapağının üstüne herhangi bir şey koymayın. Bu, yağın beslenmesini engelleyebilir ve motorun hasar görmesine neden olabilir.

**ANA PARÇALAR**

- (1) Far
- (2) Gösterge
- (3) Aynalar
- (4) Yakıt Deposu
- (5) Sele
- (6) Arka Tutacak
- (7) Arka Çamurluk
- (8) Arka Teker
- (9) Egzoz
- (10) Arka Amortisör
- (11) Motor
- (12) Ön Amortisör
- (13) Ön Teker

## KUMANDA DÜĞMELERİ KONTAK

Kontağın 3 konumu vardır:

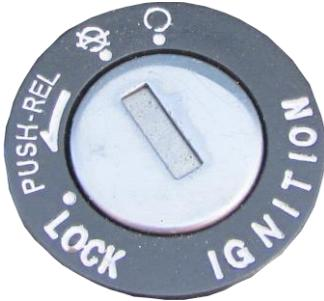

“OFF” konumu 

Bu konumda, tüm elektrik devreleri kapalıdır.

“ON” konumu 

Bu konumda, elektrik devresi açık, marş devresi kapalıdır. Marş düğmesine basılarak çalıştırılabilir. Ama anahtar çıkarılamaz.

“LOCK” konumu

Direksiyonun kilitlendiği konumdur. Direksiyonu sola sonuna kadar çevirin anahtarı aşağı doğru itin ve kilit konumuna getirin ve anahtarı çıkarın. Bu durumda devre kesilmiş, direksiyon kilitlenmiştir.

### UYARI

**Aracınızın direksiyonunu kilitlemeden önce aracınızı ana sehpa üzerine aldığınızdan emin olun. Direksiyon kilitliken aracı hareket ettirmeyin yoksa balans ayarını bozarsınız.**

**GÖSTERGE PANELİ****(1) YAKIT GÖSTERGESİ**

Depoda kalan yakıt seviyesini gösterir. “F” (dolu) işareti deponun dolu olduğunu gösterir. “E” (boş) işareti deponun boş veya yakıtın bitmek üzere olduğunu gösterir. İbre “E” bölgesine yaklaştığında ilk fırsatta yakıt ikmali yapınız. Yakıt deposunda yakıt yokken sürüş yapmayınız. Yakıt deposu kapasitesi 12 litredir.

**(2) DEVİR SAATI**

Motor devrini gösterir.

**(3) SİNYAL GÖSTERGE LAMBASI** ⇌ ⇌

Sağa veya sola sinyal verildiğinde, gösterge lambasındaki ilgili yön sinyali de aynı anda yanıp sönecektir.

**DİKKAT**

Eğer sinyal lambası bir arızadan dolayı yanmazsa sinyal göstergesi ışığı da yanmayacaktır. Böylece arızalı olduğu tespit edilmiş olur.

**(4) BOŞ VİTES GÖSTERGESİ**

Vites boşa iken, boş vites gösterge lambası yanar.

Vites, boş konumunun dışında herhangi bir konuma alındığında lamba söner.

**(5) UZUN FAR GÖSTERGE LAMBASI** ☹

Uzun far yakıldığında, uzun far gösterge lambası yanacaktır.

**(6) YAN SEHPA İKAZ GÖSTERGESİ**

Yan sehpa açık olduğunda ikaz göstergesi yanacaktır. Yan sehpa kapatıldığında sönecektir.

**(8) MOD DÜĞMESİ**

Trip1, Trip2, şeklinde olmak üzere iki ayrı mesafe ölçümü vardır. Bu düğme ile gösterim yapılır. Ayrıca göstergedeki ayarlanabilir alanların ayarlamasında kullanılır.

**(9) AYAR DÜĞMESİ**

Gösterge panelindeki ayarlanabilir alanlar arasındaki geçişi sağlamaktadır.

**(10) DEVİR ve YAKIT İKAZ GÖSTERGESİ**

Yakıt göstergesinin yanı sıra gösterge tablosunda yakıt ikaz göstergesi bulunmaktadır. İkaz göstergesi, depodaki yakıt seviyesi rezerv seviyesine düştüğünde sürekli yanar. Ayrıca bu ikaz işareti motor devri 10.000 devri geçtiğinden yanıp sönmeye başlar.



### (11) SERVİS HATIRLATMA

Servis zamanı geldiğinde anahtar ışareti şeklinde belirir.

1<sup>st</sup> : 450 km      2<sup>nd</sup> : 4950 km,  
3<sup>rd</sup> : 9950 km,      4<sup>th</sup> : 14950 km

Bu ikaz lambası yukarıdaki gibi bakım süresi geldiğinde belirir. Devamında ise her 5000 km de bir yanar.

### (12) DÜŞÜK YAĞ BASINCI GÖSTERGESİ

Motor yağ basıncı düşük olduğunda yanar.

### (13) KİLOMETRE SAATİ

Kilometre saati, ileri hareket esnasında aracın saatteki hızını km/h cinsinden gösterir

### (14) MESAFE SAYACI

Bu göstergenin üç işlevi vardır. Bunlar, kilometre sayacı ve 2 adet mesafe sayacıdır. Kontrol düğmesi (9) basıldığında kilometre sayacı ve mesafe sayacı görüntülenebilir.

Kilometre sayacı motosikletin sürüldüğü toplam mesafeyi belirtir, sıfırlanamaz.

Mesafe sayacı (18) , sıfırlanabilir bir sayaçtır. Yolculuklarda alınan yolu veya yakıt molaları arasındaki mesafeyi belirlemek için kullanılabilir. Kontrol düğmesine (9) dört saniyeden uzun bir süre düğme basılı tutulduğunda seçili olan mesafe sayacı sıfırlanacaktır.

### (15) DİJİTAL SAAT

Ekranla saati saat ve dakika olarak gösterir.

### (16) SOĞUTMA SUYU SICAKLIK GÖSTERGESİ

Motor soğutma suyu sıcaklığı fazla 115° C dereceye ulaştığı zaman belirir.

### (17) DÜŞÜK PİL GÖSTERGESİ

Kontakt açıldığında yanar. Akü zayıf ise voltaj açıldığında yanıp sönmeye başlar gösterge sönmez. Yeterli şarjı var ise yanmaz.

### UYARI

**Aracınızı yıkarken göstergeye tazyikli su tutmayınız. Göstergelyi su almaya karşı koruyunuz.**

## UYARI

**Garanti ve bakım süresi km'ye göre belirlendiğinden dolayı km saatinde herhangi bir arıza olması durumunda derhal yetkili servise başvurunuz. Aksi takdirde aracın km'si bilinemediğinden bakımların zamanında yapılmamasına sebep olacaktır. Bu sebeplerden dolayı oluşacak arıza ve hasarlar kullanıcı hatası olarak kabul edilecektir.**

## AYARLAR

### MESAFE SAYACI SIFIRLAMA

Mod (8) ve Set (9) nolu tuşlara basarak ODO/TRIP1/TRIP2 ayarlama bölümüne geçiniz. Mod (8) tuşuna 2 saniye süreyle basarak istediğiniz TIRP1/TRIP2 bölümüne geçiniz. İsteddiğiniz bölüme geldiğinizde mod (8) tuşuna 15 saniye basarak mesafe sayacını sıfırlayınız.

### SERVİS HATIRLATMA İKAZININ EKRANDAN SİLİNMESİ

Yukarıda belirtilen servis zamanları geldiğinde gösterge panelinde anahtar şeklinde olan ikaz ışığı yanar. Ekrandan silinmesi için aşağıdaki yöntemi uygulayınız.

Mod (8) tuşuna iki saniyeden az basarak TRIP2 moduna geçiniz. TRIP2 moduna geçtikten sonra, Mod (8) ve Set (9) tuşlarına 5 saniyeden az basarak servis ikaz ışığı ekrandan silinecektir.

**Not: Bu işlemler motor çalışmazken yapılmalıdır.**

## SAAT AYARLAMA

Dijital saat zamanı saat:dakika şeklinde, 12 saatlik dilimde gösterir. Saat ayarı sadece TRIP1 modundayken yapılabilir.

- Mod (8) tuşuna 2 saniye kadar basınız, TRIP1 modu seçiniz.
- Mod (8) ve Set (9) tuşlarına aynı anda 2 saniyeden fazla basınız ve saat hanesi yanıp sönmeye başlayacak.
- Mod (8) tuşuna 1 saniye kadar basarak saat hanesini ayarlayınız.
- Set (9) tuşuna 1 saniye kadar basarak dakika hanesi ayarlayınız.
- Mod (8) ve Set (9) tuşuna aynı anda 2 saniyeden fazla basarak ayarlanan saati kaydediniz.
- Saat ayarlama ekranında 5 saniyeden fazla işlem yapılmazsa veya araç çalıştırılırsa, saat ayarı yapılmadan otomatik ayar modundan çıkış gerçekleşir.

## ABS İKAZ GÖSTERGESİ

ABS ikaz göstergesi araç çalıştığında yanar. 10 km/h hıza ulaştığında söner. ABS sisteminde herhangi bir arıza olması durumunda sürekli yanar.

## UYARI

**ABS fren sistemi devre dışı kaldığı durumlarda hidrolik fren sistem çalışmaya devam edecektir. ABS ikaz göstergesi sürekli yanması durumunda aracı en yakın servise götürünüz.**

## SOL KUMANDA PANELİ



## (1) FAR DÜĞMESİ

Uzun kısa farı seçmenizi sağlar.

 Uzun far yanar. Göstergede uzun far gösterge lambası da yanar.

 Kısa far yanar.

## UYARI

Önünüzde araç varken veya karşıdan araç geldiğinde far düğmesi  konumuna (kısa far konumuna) alın.

(2) SELLEKTÖR DÜĞMESİ 

Uzun farın kısa süreli yanıp sönmelerini gerçekleştirir. Araç geçişlerinde selektör düğmesini kullanabilirsiniz

## (3) SİNYAL DÜĞMESİ

Sağa veya sola dönerken   geçirirken kullanılır. Ortasına basıldığında sağa veya sola verilen sinyali kapatır.

 Konumu: Sol sinyal lambası yanar.

 Konumu: Sağ sinyal lambası yanar.

## DİKKAT

Şerit değiştireceğiniz veya dönüş yapacağınız zaman daima sinyal verin. Dönüş veya şerit değiştirme işlemini bitirdikten sonra daima sinyal düğmesini "OFF" (kapalı) konumuna alın.

(4) KORNA DÜĞMESİ 

Sol kumanda panelinin alt kısmına konumlandırılmıştır. Uyarı ve ikaz gerektiren hallerde kullanınız.

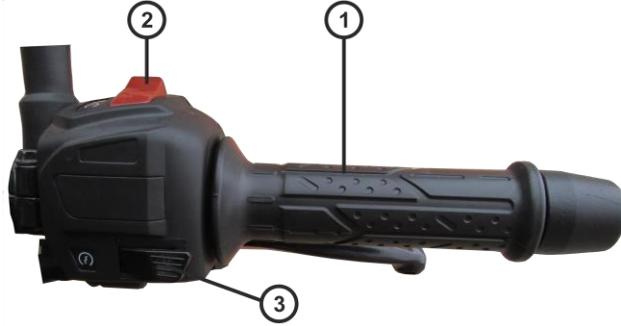
**SAĞ KUMANDA PANELİ****(1) GAZ KOLU**

Motor hızı (devri), gaz kolunun konumu tarafından kontrol edilir. Motor hızını artırmak için kolu kendinize doğru çevirin. Motor hızını düşürmek için kolu arttırmanın tersine doğru çevirin.

**UYARI**

**Frenleme sırasında, gaz kolunu tamamen bırakın.**

**(2) MOTOR STOP ANAHTARI**

- Konumu:** Sürüş sırasında düşme gibi tehlikeli durumlarda veya motor aniden durduğunda kullanılır. Ateşleme devresi kapatılır. Motor çalıştırılmaz.
- Konumu:** Motorun çalıştırılması gerektiğinde kullanılır. Ateşleme devresi açılır ve motor çalıştırılabilir.

**(3) MARŞ DÜĞMESİ** 

Motoru çalıştırmak için kullanılan düğmedir. Düğmeye basıldığında motorun ateşlemesi gerçekleşecektir. Kontak anahtarı "ON" (açık) konumunda iken marş düğmesine basarak motoru çalıştırın.

**UYARI**

**Marş düğmesine bir defada 5 saniyeden fazla basmayınız. Bu durum kablo demetini ve marş motorunu çok fazla ısıtır. Motor birden fazla denemeden sonra çalışmadıysa yakıt durumunu ve ateşleme sistemini kontrol ediniz.**

## VİTES

Vites, normal çalışma hızı kapsamında motorun yumuşak çalışmasını sağlamak içindir. Dişli oranları motorun karakteristiklerine uygun olacak dikkatli bir şekilde seçilmiştir. Kullanıcı daima kullanım koşullara göre en uygun vitesi seçmelidir.

## VİTES PEDALI

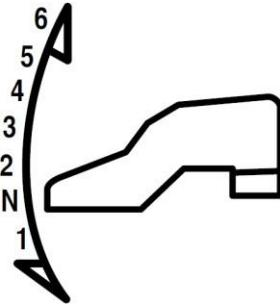

## Vites değiştirme hız aralıkları

5. den 6. Vitese	54 km/h
4. den 5. Vitese	45 km/h
3. den 4. Vitese	35 km/h
2.den 3. Vitese	25 km/h
1. den 2. Vitese	15 km/h

Bu araçta 6 vitesli bir şanzıman sistemi kullanılmıştır. Vitesi düzgün bir şekilde değiştirmek için, debriyaj kolunu çekin ve aynı anda gazı kapatarak vites pedalının çalışmasını sağlayın. Her bir vites seçişinizde, vites pedalı bir sonraki vites seçimi için normal konuma dönecektir.

Vites büyütme için vites pedalını yukarı doğru kaldırın ve vites küçültme için ise pedalı aşağı doğru bastırın. Boş vites 1. vites ile 2. vites arasındadır. Vitesi boşa almak istediğinizde, pedalı 1. vites ile 2. vites arasında yarıya kadar bastırın veya kaldırın.

Her seferinde vitesi bir vitesten fazla büyütüp küçültemezsiniz.

Motosikleti 1. vitesten 2. vitese veya 2. vitesten düşük bir vitese alırken, boş vites konumu otomatik olarak atlayacaktır.

**YAN SEHPA**

Ayađı açın ve motosikleti yan sehpa üzerine yaslayın. Yan sehpa aracın kısa süreli parkı için kullanılmalıdır.

**UYARI**

Araç yan sehpa iken üzerine binmeyiniz, yük ve yükleme yapmayınız. Araç yan sehpa iken sürücü/yolcu binmesi, yük ve yükleme yapılması sehpanın ve şasenin zarar görmesine neden olabilir. Araç mutlak suretle yan sehpadan indirildikten sonra sürücü/yolcu binmeli veya yük/yükleme yapılmalıdır. Aksi takdirde oluşacak arıza ve hasarlar kullanıcı hatası olarak kabul edilecektir.

**LASTİKLER**

Bu modelimizde;

Ön teker	100/80-17
Arka teker	130/70-17

Standart lastikler kullanılmıştır. Standartın dışındaki bir lastiđin kullanımı sorunlara neden olabilir. Her zaman standart lastiklerin kullanılmasını tavsiye ediyoruz.

**SOĐUTMA SIVISI**

Alüminyum radyatörle uyumlu antifrizi %50 oranında damıtılmış (saf) suyla karıştırmak kullanınız.

**UYARI**

Sođutma sıvısı zehirleyicidir. Yutulması durumunda yutan kişiyi kusturmaya çalışınız. Acilen en yakın sađlık merkezine veya doktorunuza başvurunuz. Duman veya sıcak gazları içinize çekmemeye dikkat ediniz. Olası durumlarda bol temiz hava teneffüsü yapınız. Gözle temasında ise bol suyla yıkayarak doktorunuza başvurunuz.

Çocukların temasına izin vermeyiniz.

**DİKKAT**

Dökülen sođutma sıvısı boyalı yüzeylere zarar verebilir. Dolum yaparken dökmemeye özen gösteriniz. Dökülen sođutma sıvısını hemen siliniz.

**SU KARIŐTIRILMASI**

Yalnızca damıtılmış (saf) su kullanınız. Damıtılmış su dışındaki su, radyatörün paslanmasına ve çabuk tıkanmasına sebep olabilir.

## YAKIT ve YAĞ İKMALİ

### YAKIT İKMALİ

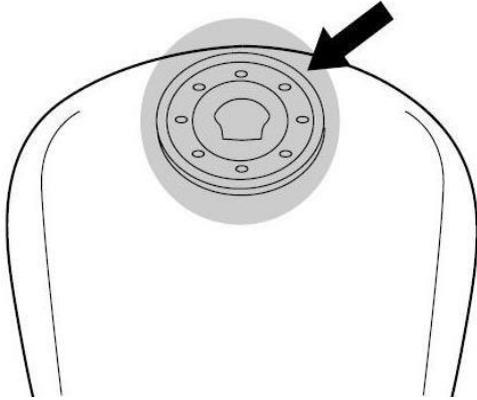

Yakıt deposu kapağını açmak için, kontak anahtarını depo kapağı kilidine yerleştirin ve saat yönünde çevirin. Anahtar üzerindenken kapağı anahtarla yukarı kaldırın.

Yakıt deposu kapağını kapatmak için, kapak kilidindeki anahtarla kapağı aşağı doğru iyice itin ve kilitleyin.

### UYARI

**Yakıt deposunu aşırı doldurmayın. Yakıt seviyesi, doldurma boynunun altına ulaştığında yakıt doldurmayı kesin. Bu seviyeyi aşacak şekilde yakıt doldurursanız, motor ısısından veya güneş ışığından dolayı yakıt genleşerek taşabilir.**

### UYARI

Yakıt çok yanıcı ve zehirleyicidir. Motosikletinize yakıt doldururken her zaman aşağıdaki önlemleri alın.

- Kesinlikle yetişkin birisinin dışında, kimsenin motosiklete yakıt doldurmasına izin vermeyin.
- Yakıtı havalandırması iyi olan bir yerde doldurun.
- Motorun kapalı olduğundan emin olun ve sıcak motorun üzerine yakıtın dökülmesine izin vermeyin.
- Yakıt dolduran alanda sigara içmeyin ve etrafta ateş ve kıvılcımların olmadığından emin olun.
- Yakıtın uzun süreli olarak cildinize temas halinde olmasından kaçının ve yakıt buharını solumayın.
- Yakıt doldururken çocukları ve evcil hayvanları uzak tutun.

### UYARI

**Yakıt dökülmesi, taşması sebebiyle depo, depo kapağı ile aracın diğer aksamlarında meydana gelecek hasar ve zararlar kullanıcı hatası olarak kabul edilecektir**

### MOTOR YAĞI

Uzun motor ömrü, daha çok kaliteli yağın seçilmesine ve yağın periyodik olarak değiştirilmesine bağlıdır. Günlük yağ seviye kontrolü ve periyodik değiştirilmesi gerekli en önemli bakımdır.

### MOTOR YAĞI SEVİYESİ KONTROLÜ

Motor yağ seviyesini kontrol etmek için aşağıdaki işlemleri takip edin.

1. Motoru çalıştırıp birkaç dakika rölantide çalıştırın.
2. Motoru durdurun ve 2-3 dakika bekleyin.
3. Motosikleti düz bir zeminde dik tutun ve seviye camından yağ seviyesine bakınız. Yağ seviyesinin üst sınır işareti ile alt sınır işareti arasında olup olmadığına bakın.
4. Gerekliğinde üst limit seviyesinin hemen altına gelecek şekilde önerilen yağ ile dolun yapın.



### UYARI

Aracın yağsız çalıştırılması, aracınıza sayısız zararlar açar. Araç kullanılmadan önce tüm yağ kontrolleri kullanıcı tarafından yapılması zorunludur. Aracınızın yağsız çalıştırılmasından ve yağ eksiltmesinden dolayı meydana gelecek arıza ve hasarlar kullanıcı hatası olarak kabul edilecektir.

### DİKKAT

Motor yağ seviyesi, seviye camı yanındaki "Düşük çizgi" işaretinin altında ise kesinlikle motoru çalıştırmayın. Kesinlikle "Üst çizgi" işaretini geçecek şekilde motor yağı doldurmayın. En uygun motor yağ seviyesi, seviye çubuğunun "Üst çizgi" işaretinin hemen (yaklaşık 0,8 mm) altıdır. Çok fazla motor yağı doldurulması durumunda, motor gücünde düşüş meydana gelecektir. Çok fazla motor yağı doldurmamaya dikkat edin.

### DİKKAT

Sadece tavsiye edilen "yakıt ve motor yağı" kullanın.

### ANTİFİRİZ

Soğutma sıvısı, pas önleyici ve su pompası yağı işlevlerinin yanında antifriz görevini de yapmaktadır. Bu nedenle, bulunduğunuz yerdeki dış hava sıcaklığı donma noktasına inerse bile soğutma sıvısı her zaman kullanılmalıdır. "Ethylen glycol – Etilen Glikol" içerikli soğutma sıvısı/antifriz kullanınız.

Gerekli Saf Su / Soğutma Sıvı Miktarı		
Solüsyon kapasitesi		1,0 Lt
%50	Saf Su	0,5 Lt
	Soğutma Sıvısı	0,5 Lt

Önerilen antifriz: Castrol Radicool

## **SÜRÜŞ TAVSİYELERİ**

### **MOTORU ÇALIŞTIRMA**

Motoru çalıştırmak için öncelikle kontak anahtarını kontağa takınız. Anahtarın tam yerleştiğinden emin olunuz. Anahtarın “ON” konumuna (saat yönünde) çevirin. Motor stop anahtarını “ON” konumuna (  ) alın. Marş düğmesine basarak motoru çalıştırın.

### **SOĞUK MOTORU ÇALIŞTIRMA**

1. Ön / Arka fren kolunu sıkın.
2. Marş düğmesine basarak çalıştırın.
3. Gerekliğinde, gaz kolunu hafifçe açın.
4. Motor çalıştıktan sonra, ısınması için bir süre rölantide çalıştırın.

### **SICAK MOTORU ÇALIŞTIRMA**

1. Ön / Arka fren kolunu sıkın.
2. Marş düğmesine basarak çalıştırın.
3. Gerekliğinde, gaz kolunu hafifçe açın.

### **UYARI**

Motorun kapalı alanlarda veya garajda çalıştırılması tehlikelidir. Egzoz gazı zehirleyicidir. Böyle bir durumda rensiz ve kokusuz olan karbon monoksit zehirlenmesine maruz kalınabilir. Motosikleti açık havada veya havalandırması yeterli olan alanlarda çalıştırınız.

### **DİKKAT**

Motosikleti sürmeden motorun uzun süre çalıştırılması aşırı ısınmasına sebep olabilir. Aşırı ısınması dâhili motor parçalarına zarar verip egzoz borusunun renginin solmasına neden olabilir. Böyle bir durumda hemen sürüşe başlayamıyorsanız motoru durdurun. Motorun boş çalışmasından dolayı oluşabilecek arıza ve hasarlar kullanıcı hatası kabul edilerek aracınızın garanti harici işlem görmesine neden olacaktır.

### **UYARI**

Uygun olmayan biçimde motoru çalıştırmak çok tehlikelidir. Örneğin, motor çalıştırıldığında araç yan sehpa üzerinde durmuyorsa aracınız ileri doğru ani kalkış yapabilir. Bu yüzden motoru çalıştırmadan önce, aracınızı yan sehpa üzerine yerleştirdiğinizden emin olmalısınız. Motor çalıştıktan sonra yan sehpayı kaldırın.

### **DİKKAT**

Kablo demeti ve marş motoru ısınacağından dolayı her seferinde 5 saniyeden fazla marşa basmayın. Birkaç denemeden sonra motor çalışmazsa, yakıt beslemesini ve ateşleme sistemini kontrol edin.

## **SÜRÜŞE BAŞLAMA**

Debriyaj kolunu çekin ve kolu bir süre bu konumda tutun. Vites pedalını aşağı doğru iterek motosikleti birinci vitese alın. Gaz kolunu kendinize doğru çevirin ve aynı anda debriyaj kolunu yavaşça ve yumuşak bir şekilde bırakın. Debriyaj kavradıkça motosiklet ileri doğru hareket etmeye başlayacaktır. Bir üst vitese geçmek için yavaşça hızlanın, sonra gazı kapatın ve debriyaj kolunu aynı anda çekin. Sonraki vitesi seçmek için vites pedalını yukarı doğru kaldırın ve debriyaj kolunu çözüp gazı yeniden açın. Beşinci vitese ulaşıncaya kadar ayrı şekilde vitesleri seçebilirsiniz.

## **UYARI**

**Bu motosikletin aşırı hızlı kullanılması kontrolün kaybedilmesi riskini artırır. Bu durum, istenmeyen olayların yaşanmasına neden olabilir. Daima sürüş koşullarını dikkate alarak tecrübenizin sınırları kapsamında sürünüz.**

## **UYARI**

**Kullanım sırasında ellerinizi gidonlardan ve ayaklarınızı ayaklıklardan çekmek oldukça tehlikelidir. Bir elinizi veya ayağınızı bile motosikletten çekerseniz, motosikleti kontrol etme kabiliyetiniz azalacaktır. Motosikleti, her zaman iki eliniz gidon üzerinde ve iki ayağınız ayaklıklar üzerinde olacak şekilde sürün.**

## **UYARI**

**Uzun araçların geçişi sırasında, tünel çıkışlarına veya dağlık alanlarda meydana gelen ani yan rüzgârlar kontrolünüzü zorlaştırabilir. Hızınızı düşürün ve yan rüzgârlara karşı dikkatli olun.**

## **DİKKAT**

**Motosiklet virajlar da motor yan yatmışken vites küçültme arka tekerin kaymasına ve kontrolün kaybolmasına neden olabilir. Viraja girmeden önce hızınızı düşürün ve vitesi küçültün.**

## **UYARI**

**Sürüş halinde, kontak anahtarını" OFF" (kapalı) konumuna almayınız.**

## **VİTESİN KULLANILMASI**

Vites, normal çalışma hızı kapsamında motorun yumuşak çalışmasını sağlamak içindir. Dişli oranları motorun karakteristiklerine uygun olacak şekilde dikkatli bir şekilde seçilmiştir. Kullanıcı daima sürüş koşullarına göre en uygun vitesi seçmelidir.

**DİKKAT**

**Motor devri yüksek iken vites küçültme;**

- Yüksek motor devrinin frenlenmesinden dolayı arka tekerde kayma ve yol tutuşunda dengesizlik yaşanabilir.
- Devri karşılamayan vites motorun yıpranmasına ve hasar görmesine neden olur.

**Vitesi küçültmeden önce hızınızı düşürün.**

**UYARI**

**Motor devrinin göstergede kırmızı alanda çalıştırılması motorun hasar görmesine neden olabilir. Asla motor devrinin kırmızı alanda çalışmasına izin vermeyin. Aksi halde meydana gelebilecek hasar ve zararlar kullanıcı hatası olarak kabul edilecektir.**

**YOKUŞTA KULLANIM**

Dik yokuşları çıkarken motosiklet yavaşlayabilir ve çekişi düşebilir. Bu noktada, motorun tekrar normal güç kapsamında çalışması için vitesi küçültmelisiniz. Motosikletin çekişten düşmesini önlemek için vitesi hızlı değiştirin. Yokuş aşağı inerken, düşük bir vites seçilerek motor freninden yararlanılabilir. Ancak, motorun aşırı devir yapmamasına dikkat edin.

**DURDURMA VE PARK ETME**

Yüksek hız her zaman uzun fren mesafesi gerektirir. Önünüzdeki araç veya nesne ile aranızdaki mesafenin fren yapmak için yeterli olmasına dikkat ediniz. Yalnızca ön veya arka freni uygulamak, kaymanıza veya kontrolü kaybetmenize sebep olacağından çok tehlikelidir. Dönüş esnasında veya ıslak zeminde giderken fren sistemini dikkatli ve yumuşak kullanınız.

1. Gazı tamamen kapatmak için gaz kolunu kendinizden uzağa doğru çevirin.
2. Ön ve arka frenleri eşit şekilde ve aynı anda uygulayın.
3. Hız düştükçe vitesi küçültün.
4. Motosiklet durmadan hemen önce, debriyaj kolunu tutamağa doğru (çözme konumu) sıkarak vitesi boşa alın. Boş vites gösterge lambası gözlenerek boş vites konumu teyit edin.
5. Motosikleti devrilmeyecek şekilde sert ve düz bir zeminde park edin.
6. Anahtarı " OFF" (kapalı) konumuna, sonra " LOCK" (kilitli) konumuna çevirin.
7. Motor stop anahtarını "OFF" konumuna getirin.
8. Kontak anahtarını çıkarın.

**DİKKAT**

Deneyimsiz kullanıcılar ön frenlerden fazla yararlanmazlar. Bu da durma mesafesinin artmasına neden olabilir. Sadece ön veya arka frenin kullanılması kaymaya ve kontrol kaybına neden olabilir. Her iki fren eşit şekilde ve aynı anda uygulayın.

**DİKKAT**

Dönüş sırasında ani frenleme yapılması tekerin kaymasına ve kontrolün kaybedilmesine neden olabilir. Dönüş yapmadan önce fren uygulayınız.

**DİKKAT**

Islak, gevşek, bozuk veya diğer kaygan zeminlerde ani frenleme yapılması tekerin kaymasına ve kontrolün kaybedilmesine neden olabilir. Kaygan ve bozuk zeminlerde frene yavaşça ve dikkatlice basın.

**DİKKAT**

Öndeki aracın çok yakın takip edilmemesi gerekir. Araç hızı arttıkça, durma mesafesi de buna paralel olarak artar. Öndeki araçla aranızda emniyetli bir durma mesafesi bulduğunuzdan emin olun.

**DİKKAT**

Sıcak egzozla temas yanmalara neden olabilir. Motor durdurulduktan sonra belli bir süre kadar egzoz, yanmalara neden olabilecek kadar sıcak olacaktır. Motosikleti, yayaların veya çocukların egzozla dokunmayacakları bir yere park edin.

**EKONOMİK SÜRÜŞ ve ÇEVRE BİLGİSİ**

Yakıt tüketimi, çevre kirliliği ve motosikletin fren ve lastiklerin yıpranması çeşitli etkilere bağlıdır. Şahsi sürüş tarzınız yüksek bir seviyede ekonomik yakıt tüketimi ve egzoz emisyonu ve ses emisyonu belirler. Rölantideki motorun çalışma sıcaklığına kadar ısınması uzun zaman alır. Hâlbuki ısıtma süresince, yıpranma seviyesi ve egzoz emisyonu oldukça yüksektir. Bundan dolayı motoru çalıştırdıktan sonra sürüşe başlamak daha iyidir.

İhtiyacımızdan fazla gazı açmayın, yıpranma seviyesi ve egzoz emisyon yanında yakıt tüketimini de azaltmak için aşırı devirli kullanmayın; mümkün olan devirde vites değiştirin ve gerekli noktaya gelmedikçe vites küçültmeyin (Vitesli ürünler için). Gereksiz hızlanmalar ve sert frenlemeler fazla yakıt tüketimine ve egzoz emisyonunun da artışına sebep olur.

Çeşitli sürüş şartları yakıt tüketimini etkiler. Aşağıda belirtilen şartların yakıt tüketimine olumsuz etkisi vardır;

- Aşırı trafik yoğunluğu, özellikle çok trafik ışığına sahip büyükşehirlerde,
- Kısa mesafeli sık kullanımlarda ve motor ısıtma sürelerinde,
- Toplu sürüşlerdeki düşük hızlarda ve yüksek devirli kullanımlarda,

Yakıt tüketimi ayrıca sizin kontrolünüzde olmayan direnç, zayıf yol durumu, tepeler ve kış şartlarında sürüş gibi durumlardan da etkilenir.

Ekonomik yakıt tüketimi için aşağıdaki kontrolleri uygulayınız.

- Planlı kontrolleri dikkatlice yapın. Bajaj servislerinde yapılan düzenli bakımlar sadece aracınızın çalışmasını düzeltmez, ayrıca ekonomik yakıt tüketimi, düşük çevre zararı ve uzun ömürlü olmasını sağlar.
- Her iki haftada bir lastik basınçlarını kontrol edin. Düşük lastik basıncı, dönme direncini arttırır. Bu da yakıt tüketimini, lastik yıpranmasını arttırır ve sürüş şartlarını etkiler.
- Motor yağ seviyesini düzenli olarak kontrol edin.

### **RODAJ (MOTOR ALIŞTIRMA)**

Bu bölüm, motosikletinizden maksimum ömür ve performans elde etmek için uygun rodajın ne kadar önemli olduğunu açıklar. Aşağıdaki talimatlar, uygun rodaj işlemlerini açıklamaktadır. İlk 1000 km motor ömründe hayati öneme sahiptir. Bu döneme motor alıştırma dönemi denir. Yeni bir aracın uygun bir şekilde alışması performansını önemli derecede etkiler ve kullanım süresini uzatır. Aracınızın motorunu alıştırmak için aşağıda belirtilenlere dikkat ediniz.

- Motor hızını sık sık değiştirin ve aracınızı sabit bir hızda sürmekten kaçının. Parçaların alışmasını sağlamak için gaz açmasını azaltıp çoğaltabilirsiniz.
- Alışma sürecinde, motorun tam alışmasını sağlamak için motor yükünü yavaşça arttırabilirsiniz.
- Aracınızı sürmeden önce, motor yağını tüm parçalara ulaştırmak için belirli bir süre çalıştırınız.

### **MAKSİMUM HIZ LİMİTLERİ**

Aşağıdaki tablo, rodaj sırasındaki hız limitlerini göstermektedir.

Km	Vites					
	1	2	3	4	5	6
0-1000 km	10	18	24	32	40	48
1000-2000 km	16	24	30	38	46	54

### **MOTOR DEVRİNİ DEĞİŞTİRİN**

Motor devri sürekli değiştirilmeli sabit konumda tutulmamalıdır. Bu, parçaların basınçla "yüklenmelerini" ve sonra serbest kalarak parçaların soğumalarını sağlar. Bu parçaların alışma işlemine yardımcı olur. Bu alışma işlemi için, rodaj sırasında motor parçalarına biraz baskı uygulaması önemlidir. Ancak, motoru aşırı zorlamayın.

### **YENİ LASTİKLERİN RODAJI**

Motordaki gibi, maksimum performans için yeni lastikler de uygun rodaj gerektirirler. Maksimum performanstan önce, ilk 100 km boyunca dönüş açısını kademeli olarak artırarak dış yüzeyinin aşınmasını sağlayın. İlk 160 km boyunca ani hızlanmadan, keskin dönüşlerden ve sert frenlemeden kaçınin.

### **DİKKAT**

**Lastik rodajının yapılmaması lastiklerin kaymasına ve kontrol kaybına neden olabilir. Yeni lastikleri kullanırken aşırı dikkatli olun. Lastik rodaj işlemini bu bölümde açıklandığı gibi yapın ve ilk 160 km'de ani hızlanmadan, keskin dönüşlerden ve sert frenlemeden kaçınin.**

### **SÜRÜŞTEN ÖNCE MOTOR YAĞININ DOLAŞMASINI SAĞLAYIN**

Motora yüklenmeden veya motor devrini artırmadan önce, sıcak veya soğuk motoru çalıştırdıktan sonra yeterince rölantide çalıştırın. Bu, yağlama yağının motorun bütün önemli parçalarına ulaşmasını sağlar.

### **İLK 750km'lik BAKIMA DİKKAT EDİN**

750km'lik bakım, motosikletinizin en önemli bakımındır. Rodaj sırasında bütün motor parçaları aşınacak ve diğer parçaların tümü birbirine oturacaktır. Bütün ayarlar yeniden yapılacak, bütün tespit parçaları sıkılacak ve kirli motor yağı ve motor yağ filtresi değiştirilecektir.

750km'lik bakımın zamanında yapılması motorun optimum servis ömrü ve performans elde etmenizi sağlayacaktır.

Motosikletin ömrü için 1.000 km çok önemlidir. Bu esnada uygun rodaj işlemi, yeni motosikletinizden maksimum ömür ve performans elde etmenize yardımcı olacaktır.

Aracınızın parçaları kaliteli malzemeden üretilmiştir ve üretilen parçalar yakın toleransa göre bitirilmiştir. Uygun rodaj işlemi, hareketli yüzeylerin birbirlerini yağlamalarını ve yumuşak bir şekilde kavramalarını sağlar. Motosikletin güvenilirliği ve performansı özel bakıma ve rodaj işlemi sırasındaki kullanıma bağlıdır. Özellikle, motor parçalarının aşırı ısınmaya maruz bırakılabilecek şekilde kullanılmama dikkat ediniz.

### **UYARI**

**Yukarıda belirtilen rodaj bilgilerine uyulmadığı takdirde oluşabilecek arıza ve hasarlar kullanıcı hatası olarak kabul edilecektir.**

## SÜRÜŞ ÖNCESİ KONTROL

Motosikleti kullanmadan önce aşağıdaki maddeleri kontrol ettiğinizden emin olun.

### UYARI

Bu modeli ilk defa kullanıyor iseniz, kontrolleri tanıyana ve kullanımına alışana kadar trafik dışında pratik yapmanızı tavsiye ederiz. Dönüşlerde dikkatli olunuz. Dönüş yaparken çok sert fren yapmayınız. Dönüş yapmadan önce güvenli bir hıza inene kadar yavaşlayınız. Islak yol ve kaygan zemin lastik sürtünmesini önemli ölçüde düşüren, fren performansını azaltan ve aracın dönüş kapasitesini düşüren etkenlerdir. Böyle yollarda her zaman yavaş sürmeniz önerilir. Ters yönlü rüzgârlar aracınızın sürüş kabiliyetini azaltmaktadır. Bu ters yönlü rüzgârlar tünel çıkışlarında, vadilerde veya büyük araçlar geçtiğinde olur. Böyle durumlarda soğukkanlı olmalı, dikkatli ve yavaş sürmelisiniz.

KONTROL	ŞUNLARI KONTROL EDİNİZ
Direksiyon	Yumuşaklık
	Harekette sınırlama olmaması
	Oynama ve gevşeklik olmaması
Gaz	Gaz teli serbest hareketi
	Gaz kolunun rahat çalışması ve kapalı konuma dönmesi
Frenler	Fren hidrolik seviyesinin "ALT" sınır çizgisi üzerinde olması
	Pedalın ve kolun düzgün hareketi
	Süngerimsi bir durumun olmaması
	Fren hidrolik sızıntısının olmaması
	Fren balatalarının aşınma limiti dışında olmaması
Amortisör	Yumuşak hareket
Yakıt	Gidilmesi planlanan mesafe için yeterli yakıt
Lastik	Doğru hava basıncı
	Yeterli diş derinliği
	Yarık ve kesiklerin olmaması
Motor Yağı	Doğru seviyede ve temiz yağın olması
Aydınlatma	Tüm lambaların ve göstergelerin doğru çalışması
Korna	Doğru işlev
Akü	Uygun çözelti seviyesi
	Şarj durumunun iyi olması

**PERİYODİK BAKIM**

Tablo, periyodik bakım aralıklarını kilometre olarak gösterir. Her aralığın sonunda, belirtildiği gibi kontrol, yağlama ve bakım yapmaya dikkat ediniz. Tam gazda veya tozlu ortamlarda çalışma gibi motosikletin zor koşullar altında çalıştırıldığı durumlarda, bakım bölümünde açıklandığı gibi motosikletin güvenilirliği için belli bakımlar daha sık yapılmalıdır. Direksiyon parçaları ve süspansiyonlar çok özel ve dikkatli bakım gerektirirler. Maksimum güvenlik için, kontrol ve bakımların yetkili servislerde yapılması gerekir. Periyodik bakımların ve yağ değişimlerinin garanti sürecinde ve belirtilen km aralıklarında mutlaka yetkili servislerimizde yaptırılması gereklidir, aksi halde aracınız garanti kapsamı dışında kalacaktır.

**YAĞLAMA NOKTALARI**

Motosikletin her bir çalışan parçasının uzun ömrü ve güvenli sürüş için uygun yağlama önemlidir. Her uzun/zorlu sürüşten sonra veya yağmurda ıslandıktan sonra ya da yıkandıktan sonra motosikletin yağlanması tavsiye ederiz.

**DİKKAT**

**Uygun yapılmayan yağlama veya tavsiye edilen bakım aralıklarının yapılmaması motosiklet hasarı riskini arttırarak istenmeyen olayların yaşanmasına sebebiyet verebilir.**

**UYARI**

**Kalitesiz orijinal olmayan yedek parçalarının kullanılması motosikletin erken yıpranmasına ve kullanım ömrünün kılmasına neden olabilir. Sadece orijinal yedek parça kullanınız.**

**BAKIM TABLOSU**

Parçalar	Bakım aralıkları (km)							İlk bakım 750 km, 2. bakım ise 5000 km'de
	500 - 750 (6 Ay sonunda)	4500-5000 (12 Ay sonunda)	9500-10000 (18 Ay sonunda)	14500-15000 (24 Ay sonunda)	19500 20000	24500 25000	29500 30000	
Motor Yağı ve Yağ Filtresi	D	D	D	D	D	D	D	20W/50 API SL veya üzeri
Hava Filtre Elemanı	T	T	D	T	D	T	D	
Bujiler*	K	K	K	K	D	K	K	
Direksiyon Ayarı ve Rulmanları*	K	K	K	K	K	K	K	
Yakıt Filtresi	K	K	K	D	K	K	D	
Kumanda Telleri*	K	K	K	K	K	K	K	
Yakıt-Hava -Fren Hortumları*	K	K	K	K	K	K	K	
Soğutma Sıvısı*	K	K	K	K	K	K	D	
Subap Ayarı*	K(SES)	K(SES)	K	K(SES)	K	K(SES)	K	
Teker Rulmanları*	K	K	K	K	K	K	K	
Zincir ve Zincir Dişlileri*	K	K	K	K	K	K	K	Her 500 km'de temizleme spreyi kullanın
Akü ve Marş Sistemi*	K	K	K	K	K	K	K	
Fren Balataları*	K	K	K	K	K	K	K	
Fren Hidroliği ve Fren Sistemi*	K	K	K	K	K	K	D	DOT4 fren hidroliği kullanın

Ampuller ve Gösterge*	K	K	K	K	K	K	K	
Debriyaj Sistemi *	K	K	K	K	K	K	K	
Amortisörler*	K	K	K	K	K	K	K	
Bağlantı Elemanları*	K	K	K	K	K	K	K	
Salıncak ve Teker Milleri*	K	K	K	K	K	K	K	
Lastik Basınçları ve Aşınma Kontrolü*	K	K	K	K	K	K	K	
Hareketli Aksam Genel Yağlama*	K	K	K	K	K	K	K	
Genel Ses Kontrolü*	K	K	K	K	K	K	K	
Vitesler*	K	K	K	K	K	K	K	
Yağ, Yakıt, Genel Sızıntı Kontrolü*	K	K	K	K	K	K	K	
Test Sürüşü	Test	Test	Test	Test	Test	Test	Test	

**K: Kontrol**
**A: Ayarla**
**T: Temizle**
**D: Değiştir**
**Test: Test Et**
**Y: Yağla**

- **KONTROL** yazılı alanlarda usulüne uygun olarak kontrol et, test et ,ayarla, yağla, temizle, gerek görülmesi halinde değiştir.
- Düzenli bakım yapılmadığında araç **GARANTİ KAPSAMI DIŞINDA** kalır.
- Her 2000 km'de bir motorun servise gelmesi motor yağının kontrol edilmesi ve gerek görüldüğünde değişmesi gerekmektedir.
- Zorlu kullanım koşullarına göre bakımlar erken yapılması gerekebilir.
- Motor yağı olarak **PUTOLİNE** ve **SPEEDOL** motor yağları tavsiye edilmektedir.

**KONTROL VE BAKIM**

Aracınızın uzun ömürlü olabilmesi için orijinal parça kullanmanın yanı sıra kontrol, bakım ve arıza onarımlarınızı garanti sürecinde mutlaka yetkili servislerimizde yaptırılması gereklidir, aksi halde aracınız garanti kapsamı dışında kalacaktır.

**MOTOR YAĞI**

Şanzımandan yağ sızıntısı olup olmadığını kontrol ediniz.

**YAKIT HORTUMU**

Yakıt hortumunda hasar ve yakıt sızıntısı olup olmadığını kontrol ediniz. Herhangi bir bozukluk bulunursa yakıt hortumu değiştirilmelidir. İki yılda bir yakıt hortumunu değiştiriniz.

**YAKIT**

Yakıt deposundan, enjeksiyon sisteminden, hortumlardan sızıntı olup olmadığını kontrol ediniz.

**EGZOZ BORUSU ve SUSTURUCU**

Egzoz borusunun ve susturucunun gevşek olup olmadığını kontrol ediniz.

**UYARI**

**Araç rodaj döneminde uygun devirlerde kullanılmadığı zaman egzozda yanma, sararma meydana gelebilir. Bu tür durumlarda oluşacak sorunlar, rodajının uygun yapılmadığından dolayı kullanıcı hatası olarak kabul edilecektir.**

**ÖN ÇATAL**

El tutamağını (gidonu) aşağı-yukarı hareket ettirerek ön çatalın eğilmesiyle herhangi bir ses çıkıp çıkmadığını kontrol ediniz. Ön çatalı aşağı-yukarı veya öne arkaya hareket ettirirken direksiyon bağlantılarının iyi olup olmadığını kontrol ediniz.

**ARKA AMORTİSÖR**

Yağ sızıntısı ve yayın durumu için arka amortisörü kontrol ediniz.

**UYARI**

**Araç ile çukur kasis vb. yerlere yavaş girilmesi gerekir. Aksi durumlarda amortisör keçelerinin patlamasına, yağın boşalmasına dolayısıyla işlevini yerine getirmemesine neden olabilir. Bu tür durumlarda oluşabilecek arıza ve hasarlar kullanıcı hatası olarak kabul edilecektir.**

**AKÜ**

Akü ön sele altına konumlandırılmıştır. Periyodik olarak kontrol edilmelidir. Voltaj 12 voltun altında olduğunda tekrar şarj edilmelidir.

**UYARI**

- Uzun süre kullanılmadığında, akünün tamamen deşarj olmasını önlemek için aküyü sökerek havalandırması iyi olan bir yerde muhafaza ediniz.
- Aküyü sökerken önce negatif (-) kutup başını ayırın.

**UYARI**

Akü hazırlanıp, tam dolu şarj edilmiş olarak araca takıldıktan sonra günlük olarak en az 10 km kullanılmalı veya rölantide 15 dakika civarında çalıştırılarak yeterli şarjın sağlanması gerekmektedir. Aksi durumlarda akü yeterli şarj toplamadığından iç peteklerin sertleşmesine ve deşarj olmasına sebep olacaktır. Bu sebeple oluşabilecek hatalar kullanıcı hatası olarak kabul edilecektir.

**AKÜ KUTUP BAŞLARININ TEMİZLENMESİ**

Kirlendiğinde veya paslandığında akü kutup başlarını temizleyin.

1. Kontak anahtarını, "OFF" (kapalı) konumuna alın.
2. Yan kapağı kontak anahtarı ile açın ve kapağı çıkarın.
3. Aküden önce negatif (-) kutup başını sonra pozitif (+) kutup başını sökün. Aküyü çıkarın.
4. Kutup başını temizleyin. Beyaz toz olduğunda, sıcak su ile temizleyin.
5. Akü kablolarını ayırın ve kutuplara az miktarda gres sürün.

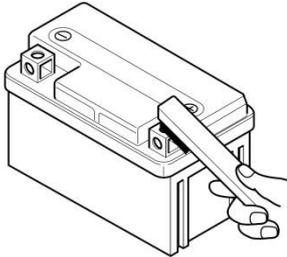
**UYARI**

- Aküyü ateşten uzakta tutun.
- Akü kutup başlarını sökerken, daima kontrol anahtarını "OFF" (kapalı) konumuna alarak ilk önce negatif (-) kutup başını ayırın. Takma sırasında, ilk önce pozitif (+) kutup başını bağlayın.
- Akü kablolarını iyice sıkın.
- Akünün kutup başının yanlış takılması akımın ters çevrimi gerçekleşir. Bu da elektrik sisteminin hasar görmesine neden olur.
- Asla motosiklete takılı bir aküyü şarj etmeyin. Böyle bir durumda regülatör zarar görebilir.

**SİGORTA**

Sigorta akünün yanındadır. Çalışma sırasında motor aniden durursa veya elektrik sistemi çalışmazsa sigorta kontrol edilmelidir. Sigortanın atması durumunda 10A'lık sigorta ile değiştiriniz.

Her hücrenin elektrolit seviyesinin maksimum ile minimum arasında olduğunu kontrol ediniz.

Akü araçtan araca değişiklik gösterebilir.

## MOTOR YAĞI

Uzun motor ömrü, daha çok kaliteli yağın seçilmesine ve yağın periyodik olarak değiştirilmesine bağlıdır. Günlük yağ seviye kontrolü ve periyodik değiştirilmesi gerekli en önemli bakımdır.

## MOTOR YAĞI SEVİYESİ KONTROLÜ

Her gün aracınızı kullanmadan önce, üst sınır ve alt sınır işaretleri arasında olması gereken yağ seviyesini kontrol edin.

Motor yağ seviyesini kontrol etmek için aşağıdaki işlemleri takip edin.

1. Motoru çalıştırıp, birkaç dakika rölantide çalıştırın.
2. Motoru durdurun ve 2-3 dakika bekleyin.
3. Motosikleti düz bir zeminde dik tutun ve seviye camından yağ seviyesine bakınız. Yağ seviyesinin üst sınır işareti ile alt sınır işareti arasında olup olmadığına bakın.
4. Gerekliğinde üst limit seviyesinin hemen altına (0,8 mm altına) gelecek şekilde önerilen yağ ile dolum yapın.
5. Dolum kapağını yerine yerleştirip, çevirerek sıkın ve yağ sızıntısı olup olmadığını kontrol edin.

## UYARI

**Aracınızın yağsız çalıştırılması aracınıza sayısız zararlar açar, aracınızın yağsız çalıştırılması sebebi ile oluşacak arıza ve hasarlar kullanıcı hatası kabul edilecek ve aracınızın garanti harici işlem görmesine neden olacaktır.**

## MOTOR YAĞI VE FİLTRE DEĞİŞİMİ

Yağı aşağıdaki adımları izleyerek değiştirin.

1. Aracı düz bir zeminde alt sehpa üzerinde yerleştirin. Krank altında bir yağ kabı koyun, dolum kapağını çıkarın ve akıtma tapasını ve yağ keçesini çıkarın. Yağı boşaltın.
2. Akıtma tapası üzerindeki yağ keçesinin kullanılabilir durumda olup olmadığını kontrol edin sonra akıtma tapasına takın. Yağ keçesi her iki bakımda bir değiştirilmelidir.
3. Krankı önerilen kalitede yağ ile doldurun.
4. Yağ filtresi ve kapağını yerine geri takın.
5. Motoru 2 - 3 dakika boşta çalıştırın.
6. Motoru durdurun ve 2 - 3 dakika bekleyin. Daha sonra düz bir zeminde, yağ seviyesini ölçün ve yağ sızıntısının olup olmadığından emin olun.

## UYARI

**Motor yağı ve egzoz boruları yanmalara sebep olabilecek kadar sıcak olabilir. Yağı boşaltmadan önce, yağ tahliye tapasının ve egzoz borularının çıplak elle dokunulacak kadar soğuduğundan emin olun.**

Sıcak yağ, soğuk yağdan daha kolay akacağı için motor sıcakken yağı değiştirin.

## Motor yağı kapasitesi

Yağ Değişim 1,2 litre

Yağ+Filtre Değişim 1,4 litre

Yağ filtresini aşağıdaki adımları izleyerek değiştirin.

1. Yağ filtresi kapağını çıkarın.
2. Krank altına yağ kabı koyun ve yağ boşaltma tapasını çıkarın.
3. Yağ boşaltma tapasını, yayı ve filtreyi çıkarın.
4. Yağ filtresini değiştirin ve yeni o-ring takın.
5. Yağ filtre kapağını tekrar yerine takın.
6. Motoru durdurun ve 2–3 dakika bekleyin. Sonra motoru düz bir zemine koyun ve yağ seviyesini kontrol edin.

#### UYARI

**Yeni yağ, kullanılmış yağ ve temizleme solventi tehlikeli olabilir. Yeni yağın, kullanılmış yağın ve solventin çocuklar ve evcil hayvanlar tarafından yutulması tehlikelidir. Kullanılmış yağ veya solvent ile kısa süreli temas cildin tahriş olmasına neden olabilir.**

- Yeni-kullanılmış yağı ve solventi çocuklardan ve hayvanlardan uzak tutun.
- Uzun kollu gömlek ve su geçirmeyen eldivenler giyin.
- Yağ veya solvent cildinize temas ettiğinde bol su ve sabunla yıkayın.

#### UYARI

**Motor yağının fazla olması motor çıkışını yetersiz kılar. Motor yağını fazla koymamaya dikkat ediniz. Motor yağını değiştirdikten sonra mutlaka seviye ölçümü yapınız.**

#### SOĞUTMA SIVISI

Soğutucu seviyesi daima üst ve alt seviye çizgileri arasında olmalıdır. Her sürüşten önce düz bir zeminde seviye kontrolü yapınız. Eğer soğutucu seviyesi alt seviye çizgisinin altındaysa, doğru oranda karıştırılmış soğutucuyu aşağıdaki şekilde ekleyiniz. Hazne boşalmışsa, soğutucuyu radyatöre ve hazneye doldurunuz



Soğutucu rezervuar kapağını açınız. Doğru oranda karıştırılmış soğutucuyu üst seviye çizgisine gelene kadar doldurunuz. Oranlar için YAKIT, MOTOR YAĞI VE SOĞUTMA SIVISI TAVİSİYELERİ bölümüne bakınız. (Sayfa 13)

## HAVA FİLTRESİ

Hava filtresi elemanın tıkanması durumunda, emme direnci azalarak güç çıkışında düşüşe ve yakıt tüketiminde artışa neden olacaktır. Motosikleti zor koşullar altında kullandığınızda filtre elemanının bakım aralığından da sık temizlenmesi veya değiştirilmesi gerekir. Aşağıdaki işlemleri takip ederek hava filtresi elemanını periyodik olarak kontrol edin ve temizleyin.



1. Sağ yan kapağı çıkarın.
2. Hava filtre kapağını çıkarın (1)
3. Hava filtre elemanını çıkarın (2)
4. Kompresörle filtre ve elemanından tozu arındırın.
5. Yukarıdaki adımların tersi sırasıyla temiz hava filtresini yerleştirin ve güvenli bir şekilde bağlandığından emin olun.

## DİKKAT

Hava filtresi elemanı kirlendiğinde, motorun çalışması zorlaşacak, yanma performansı düşecek ve isli duman (siyah duman) çıkacaktır. Bu tip belirtiler ortaya çıktığında, ilk önce hava filtresi elemanını temizleyin ve kontrol edin.

## UYARI

Temizleme işlemi sırasında veya öncesinde, filtre elemanında yırtılma olup olmadığını kontrol edin. Yırtık bir eleman değiştirilmelidir. Gelen havayı kaçırmaması için elemanı düzgün bir şekilde ve sıkıca yerleştirdiğinizden emin olun. Piston segmanlarının ve silindir deliğinin hızlı aşınmasının genellikle hatalı veya kötü takılmış bir filtre elemanından kaynaklandığını unutmayın.

## UYARI

- Hava filtresi elemanı iyice takılmadığında, içine toz girebilir ve motorun ciddi hasar görmesine neden olabilir.
- Yıkama sırasında filtre elemanının içine suyun girmemesine dikkat edin.

## BUJİ

Karbon tortularını, periyodik olarak sert telle veya iğneyle bujiden temizleyiniz. Sağ ve sol bujilerde **RG-6HCC** buji, orta bujide ise **BOSCH VR5NE** buji kullanılabilir.

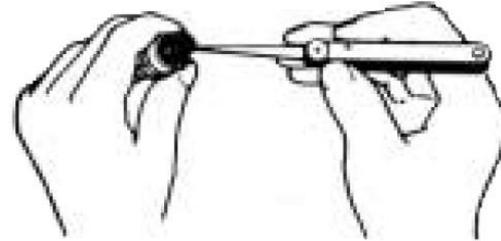

Bujiyi aşağıdaki şekilde çıkarın.

1. Buji başlığını çıkarın.
2. Buji anahtarı ile bujiyi çıkarın.

Ters adım sırasıyla bujiyi takabilirsiniz.

Kalınlık masterını kullanarak buji tırnak aralığını 0,7 – 0,8 mm'ye ayarlayın.

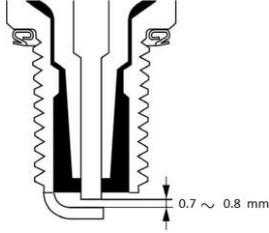

#### UYARI

- Bujiyi aşırı sıkmayın veya çapraz takmayın; aksi takdirde silindir kapağının alüminyum dişleri hasar görecektir. Buji söküldüğünde, buji deliklerinden motora toz girmesine izin vermeyin.
- Bu motosiklet için, çoğu çalışma koşullarına uygun standart buji seçilmiştir. Bujinin rengi, standardın dışında bir bujinin kullanıldığını gösteriyorsa, alternatif bir bujiyi veya sıcaklık kapsamını seçmeden önce yetkili servisimize danışmanızı tavsiye ederiz. Uygun olmayan bir bujinin seçilmesi ciddi motor hasarına neden olabilir.

#### GAZ TELİ AYARI

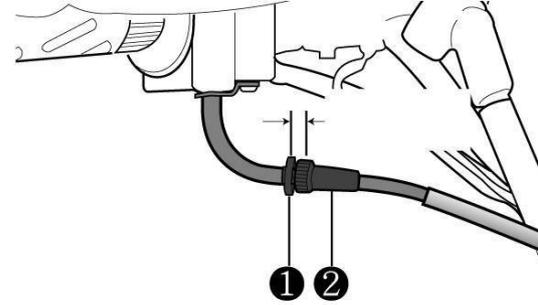

1. Kilit somununu gevşetin.
2. Ayar vidasını çevirerek tel aralığını 2–6 mm' ye ayarlayın.

#### UYARI

Gaz teli ayarlandıktan sonra, gaz kolunu çevirerek kontrol edin. Ayar sonunda gaz kolu ne tamamen kapalı olmalı ne de ani hız yükselmesine sebep olmamalıdır. Uygun bir hassasiyette olmalıdır.

#### DEBRİYAJ KOLU AYARI

Her bakım aralığında, debriyaj kolu ayarını kontrol ediniz. Gerekliyse ayarını yapın. Debriyaj kolu serbest ağırlığı 10-20 mm arasında olmalıdır.

## **DİKKAT**

**Uygun olmayan debriyaj ayarı veya yanlış debriyaj kullanımı debriyaj diski hasarına neden olabilir. Uygun olmayan debriyaj ayarı ve yanlış debriyaj kullanımdan dolayı oluşacak arıza ve hasarlar kullanıcı hatası kabul edilecek ve aracınızın garanti harici işlem görmesine neden olacaktır.**

## **FRENLER**

Güvenli sürüş için düzgün/doğru çalışan fren sistemleri hayati önem taşır. Fren kontrollerini belirtildiği gibi yaptığımızdan emin olun. Frenler periyodik olarak yetkili servislerde kontrol edilmelidir. Bu modelimizde ön ve arka fren hidrolik disk fren sistemi ile donatılmıştır.

Aşağıdaki kontroller her gün yapılmalıdır.

1. Ön fren sistemi : Yağ sızıntısı kontrolü.
2. Yağ hortumu : Sızıntı veya yıpranma kontrolü.
3. Fren balatası : Aşınma kontrolü.
4. Fren kolu : Doğru serbest aralık ve sertlik kontrolü

## **UYARI**

**Fren sürücü güvenliğinin sağlanmasında son derece önemli bir parçadır ve sıklıkla kontrol edilmeli gerektiğinde ayarları yapılmalıdır.**

## **ÖN FREN**

Fren kolunu hafifçe gaz koluna doğru sıkarak ön fren uygulanır. Disk fren sisteminde ani frenleme yaparken motosikletin devrilmemesine dikkat edin. Fren kolu sıkıldığında fren lambası yanacaktır.

## **ARKA FREN**

Fren pedalı ile kontrol edilmektedir. Fren pedalına basarak arka fren uygulanır.

## **UYARI**

**Kaygan zeminlerde kaymayı önlemek için hafif ve dikkatlice fren yapınız.**

## **UYARI**

**Ön fren sistemi ABS fren sistemi, arka fren sistemi ise hidrolik fren sistemi olarak çalışır. Güvenliği sağlamak için, fren ile ilgili arızalar için lütfen servislerimize müracaat ediniz.**

## **FREN HİDROLİĞİ**

Fren hidroliği rezervuarındaki hidrolik seviyesini kontrol ettiğinizden emin olun. Eğer seviye, motosiklet dik konumda iken alt işaret çizgisinin altında ise, gereksinimlerini karşılayan uygun fren hidroliği doldurun. Fren balataları aşındığında, fren balatalarının yeni konumunu dengelemek için hidrolik seviyesi düşecektir. Normal periyodik bakım aralığına göre fren hidroliği

rezervuarına fren hidroliđi doldurun. DOT3 veya DOT4 fren hidroliđi kullanın. Kesinlikle iki ayrı tip fren hidroliđi kullanmayın.

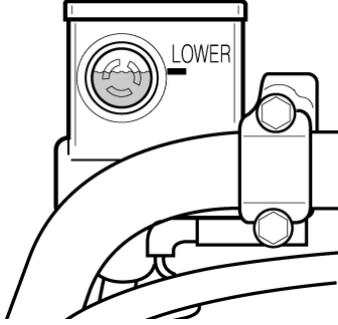

#### UYARI

Fren hidroliđi yutulduđunda veya ciltle ya da göze temas ettiđinde zararlı olabilir. Fren hidroliđi yutulduđunda hemen doktora başvurun ve kusmaya alıřın. Fren hidroliđi deri veya göze temas etmesi durumunda, bol miktarda su ile iyice yıkayınız.

#### UYARI

Ciddi hasara neden olacađından dolayı fren hidroliđini boyalı veya plastik yüzeylere dökmeyin. Eski veya kapađı kapatılmamıř bir kapta saklanmış fren hidroliđini asla kullanmayın. Havadaki nemi kaptıđından dolayı, kesinlikle eski

**bakımdan kalan ve uzun süre muhafaza edilen fren hidroliđini kullanmayın.**

#### FREN BALATALARI

Fren balatalarının sınır çizgisine kadar aşınıp aşınmadıđını görmek için fren balatalarını kontrol edin. Eđer balatalardan birisi sınır çizgisine kadar aşınmıřsa, yetkili serviste yenisiyle deđiřtirilmelidir.

#### UYARI

Fren balatlarının fazla aşınmasından dolayı diskte oluřabilecek hasar durumunda fren diski garanti kapsamında deđerlendirilmeyecektir.

#### FREN DİSKİNİN KONTROLÜ

Fren diskinde hasar veya atlak kontrolü yapın.

#### UYARI

Fren diskinde disk kilidi kullanılması sonucu oluřabilecek disk hasarlarında, kullanıcı kaynaklı hata olacađından disk garanti kapsamında deđerlendirilmeyecektir.

#### UYARI

Yüksek basın altındaki alıřma kořullarında güvenlik için, ön ve arka fren sistemi, fren hortumu veya fren hidroliđi periyodik bakım tablosuna göre yetkili servis tarafından deđerştirilmelidir.

**DİKKAT**

Aşınmış fren balatalarıyla motosikletin kullanılması frenleme performansını düşürecektir. Her kullanımdan önce fren balatalarının aşınmasını kontrol edin. Balatalardan birisi sınır çizgisine kadar aşındığında, fren balatalarının değiştirilmesi için yetkili servise başvurunuz.

**UYARI**

Fren balataları değiştirildikten sonra, eski yerine oturması için fren kolunu/pedalını birkaç kez çekin ve bırakın. Ardından, fren hidroliği doldurulmadan ve etkili frenleme mesafesi elde edilmeden motosikleti kullanmayın.

**FREN KOLU AYARI**

Fren kolunun serbest aralığını ayarlamak için aşağıdaki yönergeleri uygulayın.

1. Fren kolunu 10–20 mm' lik aralığı elde etmek için ayar somununu sağa ve sola çevirerek ayarlayınız. Aralığı düşürmek için somunu sağa çeviriniz. Yükseltmek için ise sola çeviriniz.
2. Aralığı ayarladıktan sonra sürtünmenin hissedilip hissedilmediğini kontrol etmek için açık havada çevirerek freni kontrol edin. Fren kolunu sıkmakla birlikte, fren kolu ile elcik arasında yeterli aralık bulunduğundan emin olmak için kontrol edin.

**FREN PEDALI AYARI**

Fren pedalında doğru boşluğun olup olmadığını kontrol edin. Fren pedalını 20–30 mm'lik aralığı elde etmek için ayarlar somununu sağa ve sola çevirerek ayarlayınız.

**UYARI**

Frenleme en önemli güvenlik sistemlerindedir. Be sebeple her gün kontrol edilmesi ve ayarlarının uygun olarak yapılması gerekir. Fren ayarlarının doğru yapılması için mutlaka yetkili servise başvurunuz.

**ZİNCİR**

Sürüş koşullarına bağlı olarak zincir, periyodik bakımda belirtilenden daha sık ayarlama gerektirebilir. Zinciri her 500km'de bir kontrol edin.

**DİKKAT**

**Yanlış ayarlanmış veya durumu kötü olan zincir ile motosikletin kullanılması istenmeyen olayların yaşanmasına neden olabilir. Her sürüş öncesinde, bu bölümde belirtildiği gibi zinciri düzgün bir şekilde kontrol edin, ayarlayın ve bakımını yapın.**

## ZİNCİR KONTROLÜ

Zinciri kontrol ederken, aşağıdaki noktalara dikkat edin:

- Gevşek pimler
- Hasarlı halkalar
- Kuru veya paslanmış bağlantılar
- Bükülmüş veya kıvrılmış bağlantılar
- Fazla aşınma
- Yanlış ayarlanmış zincir

Zincirin durumu veya ayarlanması ile ilgili herhangi bir sorun olduğunu tespit ederseniz, yetkili servisimize danışın. Zincirin hasar görmesi zincir dişlilerinin de hasar görmesi anlamına gelir. Zincir dişlilerinde aşağıdakileri kontrol edin.

- Çok aşınmış dişler
- Kırılmış veya hasarlı dişler
- Gevşek zincir dişli bağlantı somunları

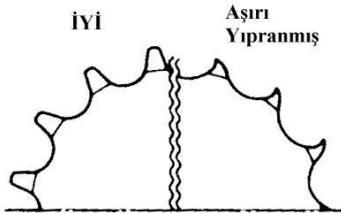

Zincir dişlisinde bu sorunlardan birisini tespit ederseniz, yetkili servise başvurunuz.

## UYARI

**Yeni bir zincir takıldığında iki zincir dişlisinde aşınma kontrolü yapılmalıdır ve gerekirse, değiştirilmelidir.**

## ZİNCİR AYARLANMASI

Zincir gevşekliğini doğru spesifikasyonlara göre ayarlayınız. Zincir sürüş koşullarınıza bağlı olarak periyodik bakım tablosundan daha sık ayar gerektirebilir.

Zincir ayarını gösterildiği şekilde yapınız.

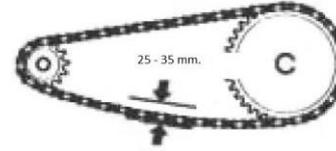

1. Motosikleti krika veya takoz üzerine yerleştirin.
2. Aks somununu (1) gevşetin.
3. Kontra somunu (2) sağa veya sola çevrildiğinde, ayar vidasını (3) kullanarak zincir gevşekliğini ayarlayın.
4. Zincir gevşekliği 25-35 mm'ye ayarladıktan sonra, aks somununu iyice sıkın ve son bir kontrol yapın.

## UYARI

**Zincir, her sürüş öncesinde kontrol edilmelidir. Zincirin aşırı gevşek olması, zincirin dişlilerden ayrılmasına ve ciddi motor hasarlarına neden olabilir.**

**LASTİK**

Lastik hava basıncını ve lastik dış derinliğini düzenli olarak kontrol edin. Güvenliğiniz ve lastiğin ömrü için, lastik hava basıncını sık sık kontrol edin.

**DİKKAT**

Bu uyarıları dikkate almamak, lastik problemlerinden dolayı istenmeyen olayların yaşanmasına sebep olabilir. Motosikletinizin lastikleri, motosiklet ile yol arasındaki çok önemli bir bağlantıyı oluşturur. Aşağıdaki talimatlara uyunuz.

- Lastik durumunu ve basıncını kontrol ediniz ve her sürüşten önce lastik basıncını ayarlayınız.
- Motosikleti aşırı yüklememeye dikkat ediniz.
- Lastik belirtilen sınıra kadar aşındığında veya lastiklerde kesik, yarık gibi hasarlar bulunduğunda değiştiriniz.
- Daima kullanım kılavuzunda belirtilen boy ve tipte lastik kullanınız.

**LASTİK HAVA BASINCI**

Yetersiz lastik basıncı lastiğin aşınmasını arttırdığı gibi motosikletin dengesini de ciddi şekilde etkiler. Havası yetersiz olan lastikler dönüşleri zorlaştırır. Hava basıncı çok yüksek olan lastikler ise lastiğin yerle temasını azaltarak kaymaya ve kontrol kaybına neden olur. Lastik hava basıncının daima belirtilen sınırlar içinde olduğundan emin olun. Lastik hava basıncı, lastik soğukken ayarlanmalıdır.

Lastiklerde bir sorun olduğunu görürseniz, bir basınç manometresi ile lastik hava basıncını ayarlayın.

**Soğuk Lastiklerin Basınçları**

Lastik	Basınç (Tek kişi)	Basınç (Çift kişi)
Ön Lastik	25 psi	25 psi
Arka Lastik	28 psi	32 psi

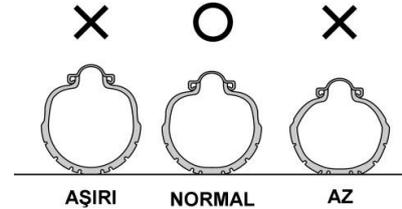
**UYARI**

Lastik basıncı ve aşınması araç güvenliği ve performansı için hayati önem taşır. Standart dışı lastik basınçları ciddi bir şekilde lastik ömrünü kısaltır ve sürüşü emniyetsiz kılar. Çok yüksek lastik basıncı lastiğin orta kısmının çabukça eskimesine neden olur ve sürüşünüzü rahatsız bir hale sokar. Çünkü yoldan gelen sarsıntılar amortisörler tarafından emilemez. Çok düşük lastik basıncı lastiğin iki tarafının çabuk eskimesine neden olur ve ciddi bir durumda jantın lastiği ezmesine veya kırılmasına veya geniş açılı bir dönüş yaparken aracın devrilmesine neden olabilir.

### **LASTİK DIŞ DERİNLİĞİ**

Son derece eskimiş lastikli bir araç kolayca kontrol kaybetmeye neden olur. Eğer dış derinliği 1,6 mm altına kadar eskimişse ön lastiği değiştirin. Arka lastiği ise dış derinliği 2 mm ye kadar eskimişse değiştirin.

### **AMPULLERİN DEĞİŞTİRİLMESİ**

Ampulü her zaman aynı güç ve boyuta sahip ampulle değiştirin. Farklı elektriksel karakteristikli ampuller kullanmak elektrik sistemine aşırı yüklenmeye veya ampulün erken hasar görmesine neden olabilir.

### **FAR AMPULÜNÜN DEĞİŞTİRİLMESİ**

Farı aşağıdaki şekilde değiştirin.

1. Gösterge dekoratif kapağı sökün.
2. Siperlik bağlantı sacını sökün.
3. Far duyunu çıkarın
4. Patlak ampulü çıkarın ve yenisini takın.
5. Farı yeniden takın ve diğer parçaları yukarıdaki adımların tersi sırasıyla geri takın.

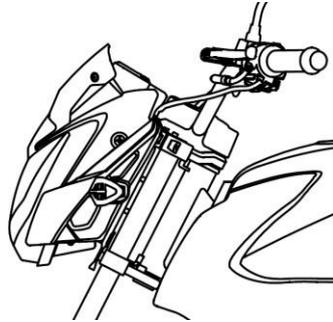

### **UYARI**

**Far temiz ve tozsuz tutulmalıdır. Toz ve kir far ömrünü önemli ölçüde kısaltır. Farı değiştirirken, ampulün temiz olmasına dikkat edin. Far ve sinyal lambalarının ampulleri sarf malzemesi olduğu için garanti kapsamına girmemektedir.**

### **ÖN ve ARKA SİNYAL LAMBALARININ DEĞİŞTİRİLMESİ**

Ön sinyal lambasını aşağıdaki şekilde değiştirin.

1. Vidaları sökerek sinyal lensini çıkarın.
2. Ampule bastırın ve saat yönüne ters yönde çevirin ve çıkarın.
3. Yeni ampulü bastırın ve saat yönünde çevirin ve takın.

### **UYARI**

**Vidaların aşırı sıkılması camın çatlamasına neden olabilir.**

### **ARKA FREN LED LAMBALARIN DEĞİŞTİRİLMESİ**

Arkan fren lambalarını aşağıdaki şekilde değiştirin.

1. Arka kuyruğu komple sökün.
2. Arka fren lambası kablo soketlerini sökün.
3. Fren led lambasını elektronik kartı ile beraber sökün.
4. Yeni led lambasını (kartı ile beraber) yerine takın.
5. Yukarıdaki adımların tersi sırasıyla geri takın.

### **UYARI**

**Lamba kapaklarını bağlarken kapağa zarar vermemesi için vidaları çok fazla sıkmayın.**

**TEMİZLEME- DEPOLAMA****TEMİZLEME PROSEDÜRÜ**

Motosikletin iyice temizlenmesi bakımın gerekli bir parçasıdır. Ayrıca motosikletin görünüşünü ve performansını da etkiler. Uygun temizlik aynı zamanda motosikletin ömrünü de uzatacaktır. Çamurda, çalılıklarda, çimende, suda, tuzlu su içinde veya tozlu ortamlarda kullanıldıktan sonra motosikleti temizlemek ve kontrol etmek önemlidir. Çamurun, çalılardan, otların vs. özellikle motor ve egzoz sistemi üzerinde birikmesi motorun soğumasını engelleyebilir, hasarı gizleyebilir veya belli parçaların aşınmasını hızlandırabilir. Temizleme sırasında, bütün döküntüleri temizlemek önemlidir.

**UYARI**

Yüksek basınçlı yıkama makineleri motosiklete zarar verebilir. Buda paslanmaya, korozyona sebep olabilir ve aşınmayı artırabilir. Motosikleti temizlemek için yüksek basınçlı yıkama makinelerini kullanmayın. Korozyona maruz kalan parçalar, basınçlı su ile oluşabilecek hasar, problemler ve aracın temizlenmesi esnasında kimyasal maddelerle (tiner, benzin vb.) müdahale edilmesi kullanıcı hatası olarak kabul edilecek, garanti kapsamında değerlendirilmeyecektir.

**MOTOSİKLETİN YIKANMASI**

Biraz dikkat edilerek, motosikleti otomobile benzer bir şekilde yıkayabilirsiniz. Egzoz borusunu iyice sarın.

Tozu veya diğer pislikleri temizlemek için düşük basınçlı bir bahçe hortumu kullanabilirsiniz. Yumuşak nitelikli sabun veya deterjan ve su kullanarak motosikleti elle yıkayın. Fazla su basıncı uygulamadan bütün tozları ve pislikleri iyice temizlemeye çalışın. Yıkama bezleri veya temizleme fırçaları kullanılabilir; plastik veya boyalı yüzeylere zarar vereceğinden dolayı fırçaları kullanırken dikkatli olun. Motosikleti temiz su ile iyice yıkayın. Deri veya yumuşak bir bez kullanarak bütün alanları kurutun.

**UYARI**

Aracınızı yıkarken; gösterge, far, sinyal, stop vb. elektrik ve elektronik parçaları korumaya azami gayret gösteriniz. Bu parçalar basınçlı suya maruz kaldıklarında hasar görebilirler. Bu sebeplerden dolayı oluşacak arıza ve hasarlar kullanıcı hatası olarak kabul edilecek, garanti kapsamında değerlendirilmeyecektir.

### TEMİZLİK SONRASI KONTROL

Egzoz borusundaki bezleri veya sargıyı çıkarın. Motosikletin uzun ömürlü olması için, genel yağlama noktalarını yağlayınız.

### DİKKAT

**Motosikletin ıslak frenlerle kullanılması tehlikelidir. Islak frenler, kuru frenler kadar frenleme performansı sağlayamayacaktır. Bu durum, istenmeyen olayların yaşanmasına neden olabilir. Motosikleti yıkadıktan sonra, düşük hızda kullanarak frenleri test edin. Balataların kuruması için birkaç kez frene basarak sürünme sonucu kurumasını sağlayın.**

En son sürüş sırasında meydana gelmiş olabilecek sorunlara karşı motosikleti kontrol etmek için,“ SÜRÜŞ ÖNCESİ KONTROL” kısmındaki işlemleri takip edin.

### KORUMA- DEPOLAMA

Eğer aracınız herhangi bir sebeple uzun süreliğine kullanılmayacaksa, aracı bazı materyaller, ekipmanlar ve tekniklerle korunmasını sağlayın.

- Aracı alt sehpa üzerine yerleştirin ve temizleyin.
- Yakıtı belirli miktarda yakıt sabitleme solüsyonu ile karıştırın ve yakıt tankını tamamen bu karışımla doldurun.
- Yakıtı enjeksiyon sisteminden boşaltın veya motoru birkaç dakikalığına rölantide çalıştırarak yakıtın akmasını sağlayın.
- Aküyü araçtan sökün. Negatif kutbu pozitif kutuptan önce çıkarmaya dikkat edin.
- Akü yüzeyini ince bir temizleme çözültisiyle temizleyin. Terminaller, kablo başlıkları ve paslı kısımları temizleyin.
- Lastikleri normal basınca ulaşıncaya kadar şişirin.
- Araç yüzeyini ve araçtaki lastik parçalarını koruyucu spreyle temizleyin.
- Antipas spreyle, boyanmamış yüzeyleri kaplayın.

Aracı tekrar kullanıma hazır hale getirmek için aşağıdaki adımları uygulayın.

- Aracı tamamen temizleyin.
- Bujiyi çıkartın, birkaç kere marş pedalına basarak motoru çalıştırın ve bujii tekrar takın.
- Aküyü takın.

**KULLANIM VE BAKIM**

1. Her bir alıřtırma deneyiři beř dakikadan fazla sürmemelidir. Eęer motor birkaç denemeden sonra alıřtırılamıyorsa, yakıt destek sistemi, marř ve ateřleme sistemini kontrol edin.
2. Ařaęıdaki durumlarda ařırı deřarj veya eksik řarja neden olabilir ve akünün ömrünü kısaltabilir.
  - Sık alıřtırma ve kısa mesafeli sürüş
  - Aracı düşük hızlarda uzun süre kullanmak
  - Fren lambasının yanmasına neden olacak şekilde fren kolunu veya fren pedalına basmak
  - Ekstra elektrik paralar veya yüksek güçlü ampuller kullanmak
3. Motor zor alıřıyorsa, lambalar sönükse, korna zayıfsa ve bunlar 3 aydan beri devam ediyorsa aküyü tekrar yükleyin.
4. Uzun süre kullanılmadıktan sonra tekrar kullanıma gemeden önce aküyü yeniden yükleyin.

**AKÜ řARI**

Aküyü özel bir akü yükleyicisi ile yükleyin. Akü yüklenirken kee cıvatalarını ıkarmayın. Kapalı ortamda ise odayı havalandırın, ateřten uzak tutun.

Akü standart veya hızlı bir şekilde yüklenebilir. Akünün uzun süre kullanılabilmesi için akü üreticilerinin tavsiye ettięi şekilde yükleyin.

**UYARI**

**Aküyü her zaman akü üretici tarafından belirtilen akımlarda ve zaman limitlerinde yükleyin. Aksi durumda akü zarar görebilir. Acil durumlar dıřında hızlı řarj yöntemini kullanmayın.**

**TEKNİK ÖZELLİKLER**

Özellik	Değer	Özellik	Değer
Motor Tipi	Tek Silindir 4 Zamanlı	Boyutlar (Uzunluk)	2015 x 804 x 1075 mm
Silindir Hacmi	199.5 cc	Aks Mesafesi	1363 mm
Sıkıştırma Oranı	11: 1	Kütle Ağırlığı	139 kg
Maksimum Güç	18 kW - 9750 d/d	Yükleme Kapasitesi	158 kg (sürücü dâhil)
Maksimum Tork	18.6 Nm - 8000 d/d	Yakıt Sistemi	Enjeksiyon
Maksimum Hız	129 km/h	Yakıt Tankı Kapasitesi	12 litre
Çalıştırma	Elektrik	Akü	12V/8Ah
Ateşleme	DC, 3 Buji	Buji	3 ateşleme
Yağlama	Yağ pompası	Far	12V, H4 55/60W
Soğutma	Sıvı Soğutma	Park Lambası	12V, 3W
Ön Fren	Disk – ABS Sistem	Stop Lambası	LED
Arka Fren	Disk	Sinyal Lambası	12V, 10W
Lastik (Ön)	100/80-17	Plaka Lambası	12V, 3W
Lastik (Arka)	130/70-17	Gösterge Lambaları	LED
Minimum yük ve hız endeksi (Ön)	52P (Gerçek)/44M(Gerekli)	Minimum yük ve hız endeksi (Arka)	62P(Gerçek)/57M(Gerekli)

**UYARI**

Teknik özellikler tablosu kesin bir taahhüt olmayıp, ürün ve ürün özelliklerinde her zaman değişiklik yapma hakkımız saklı olduğu gibi, burada maddi hata sonucu yazılmış bulunan değerlerdeki farklılıkların bulunması halinde aracın resmî belgelerdeki değerlerinin geçerli olduğunu belirtmek isteriz. Lütfen aracın resmî belgelerine bakınız.

**ÜRETİCİ****BAJAJ***Distinctly Ahead*

**İthalatçı Unvanı** : Kuralkan Motorlu Araçlar Üretim Sanayi ve Dış Ticaret A.Ş.  
**İthalatçı Adresi** : Eski İzmit Yolu üzeri Tepeören Mevkii 34940 Tuzla / İstanbul  
**Tel / Fax** : +90 216 581 21 21 Pbx / +90 216 304 05 55  
**Web** : www.kanuni.com.tr

**İmalatçı Unvanı** : Bajaj Auto Limited  
**İmalatçı Adresi** : Akurdi, Pune 411035 İndia  
**Tel** : **0091 2027472851**

**Kullanım ömrü 10 yıldır.**



**Kuralkan Biliřim Otomotiv San. ve Dıř Tic. A.ř.**  
Tepeören Mahallesi Eski Ankara Asfaltı  
No:206 34940 Tuzla / İstanbul  
Tel : 850 209 65 65 Pbx  
Faks : 216 304 05 55  
www.kuralkan.com.tr , www.kanuni.com.tr  
kanuni@kuralkan.com.tr

**Doküman No : AG KLV 105**  
**Rev. No/Tarih : 06/31.05.2023**